



Grandstream Networks, Inc.

126 Brookline Ave, 3rd Floor  
Boston, MA 02215. USA  
Tel : +1 (617) 566 - 9300  
Fax: +1 (617) 249 - 1987

[www.grandstream.com](http://www.grandstream.com)

---

\*Android is a Registered Trademark of Google, Inc.



HDMI, the HDMI Logo, and High-Definition Multimedia Interface are trademarks or registered trademarks of HDMI Licensing LLC in the United States and other countries.

---



## **GXV3275** **IP Multimedia Phone for Android™**

### **Quick Installation Guide**

For Warranty and RMA information, please visit [www.grandstream.com](http://www.grandstream.com)

## **Content**

---

English.....	1
简体中文.....	7
Español.....	13
Français.....	19
Deutsch.....	25
Italiano.....	31
Русский.....	37
Português.....	43

The GXV3275 is not pre-configured to support or carry emergency calls to any type of hospital, law enforcement agency, medical care unit (“Emergency Service(s)”) or any other kind of Emergency Service. You must make additional arrangements to access Emergency Services. It is your responsibility to purchase SIP-compliant Internet telephone service, properly configure the GXV3275 to use that service, and periodically test your configuration to confirm that it works as you expect. If you do not do so, it is your responsibility to purchase traditional wireless or landline telephone services to access Emergency Services.

GRANDSTREAM DOES NOT PROVIDE CONNECTIONS TO EMERGENCY SERVICES VIA THE GXV3275. NEITHER GRANDSTREAM NOR ITS OFFICERS, EMPLOYEES OR AFFILIATES MAY BE HELD LIABLE FOR ANY CLAIM, DAMAGE, OR LOSS. YOU HEREBY WAIVE ANY AND ALL SUCH CLAIMS OR CAUSES OF ACTION ARISING FROM OR RELATING TO YOUR INABILITY TO USE THE GXV3275 TO CONTACT EMERGENCY SERVICES, AND YOUR FAILURE TO MAKE ADDITIONAL ARRANGEMENTS TO ACCESS EMERGENCY SERVICES IN ACCORDANCE WITH THE IMMEDIATELY PRECEDING PARAGRAPH.

## PRECAUTIONS:

**WARNING:** Please DO NOT power cycle the GXV3275 during system boot up or firmware upgrade. You may corrupt firmware images and cause the unit to malfunction.

**WARNING:** Use only the power adapter included in the GXV3275 package. Using an alternative non-qualified power adapter may possibly damage the unit.

## PACKAGE CONTENTS:

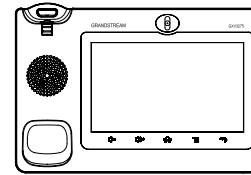

1 X GXV3275 Main Case



1 X Handset

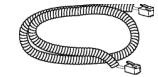

1 X Phone Cord

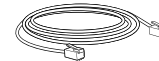

1 X Ethernet Cable



1 X 12V Power Adapter

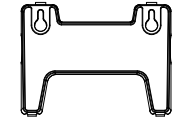

1 X Wall Mount

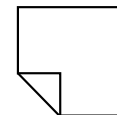

1 X Screen Cleaning Cloth

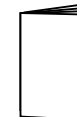

1 X Quick Installation Guide

## OVERVIEW:

GXV3275 represents the future in personal IP multimedia communication, featuring Android™ Operating System 4.2 and its vast number of 3rd party applications, a large 7" (1024×600) capacitive touch screen, a tiltable mega-pixel CMOS sensor, dual Gigabit network ports, integrated Wi-Fi, PoE and Bluetooth. The GXV3275 delivers superior HD audio and video, leading edge telephony features and integration of rich Web content with access to the rapidly growing Android™ applications base and automated provisioning. GXV3275 redefines the desktop communication experience with a raised level of innovation and integration of state-of-art real time video conferencing, personalized rich media presentation & delivery, popular Web and social networking applications and advanced business productivity tools.

## PHONE SETUP:

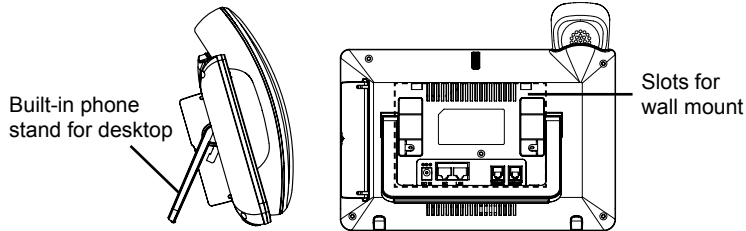

## Installing The Phone (Wall Mount):

1. Attach the wall mount to the slots on the back of the phone;
2. Attach the phone to the wall via the wall mount hole;
3. Pull out the tab from the handset cradle (see figure below);
4. Rotate the tab and plug it back into the slot with the extension up to hold the handset while the phone is mounted on the wall.

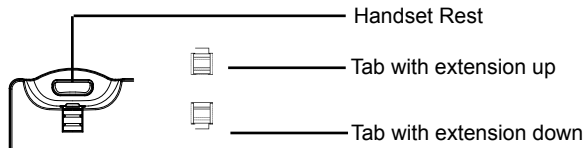

## Using The Phone Stand:

The GXV3275 has a built-in phone stand. To use it, pull out the phone stand handle on the back of the phone. Adjust the angle as preferred and make sure the phone stands still on the desktop.

## CONNECTING THE PHONE:

1. Connect the handset and main phone case with the phone cord;
2. Connect the LAN port of the phone to the RJ-45 socket of a hub/switch or a router (LAN side of the router) using the Ethernet cable;
3. Connect the 12V DC output plug to the power jack on the phone; plug the power adapter into an electrical outlet. If PoE switch is used in step 2, this step could be skipped;
4. The LCD will display booting up or firmware upgrading information. Before continuing, please wait for the main screen display to show up;
5. Using the web configuration interface or from the menu of the touch screen, you can further configure network connection using static IP, DHCP and etc.

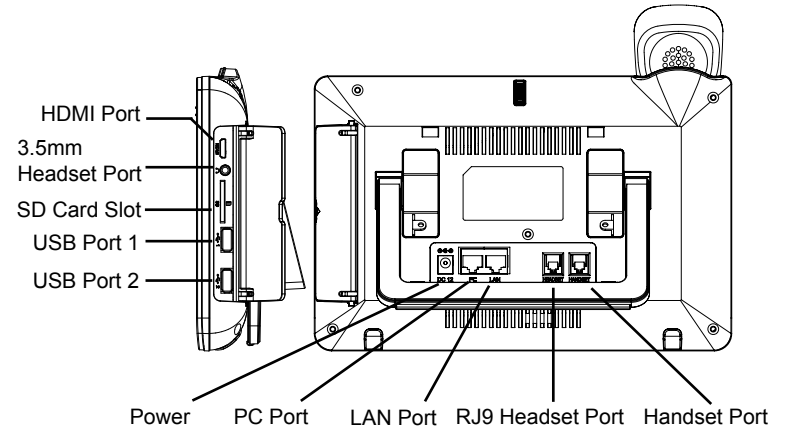

## Tips For Using the Keys:

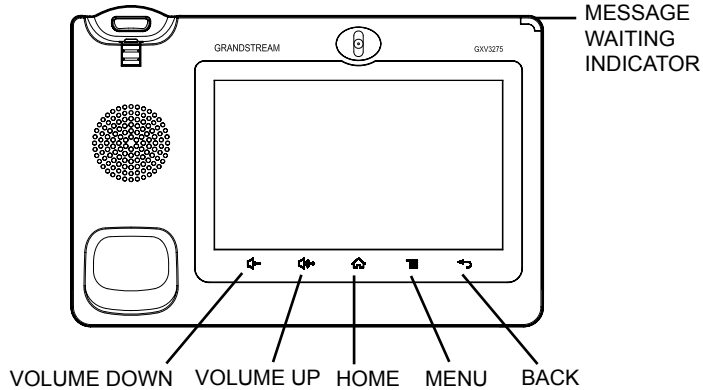

1. Tap on VOLUME DOWN/VOLUME UP keys to adjust volume on the phone;
2. Tap on HOME key to return to the default idle screen. Or press and hold on the HOME key for 2 or more seconds to enter managing application interface;
3. Press MENU key to access phone's applications and settings;
4. Press BACK key to go back to the previous menu.

## PHONE CONFIGURATION:

### Configuring the GXV3275 Using Web Browser:

1. Ensure your phone is properly powered up and connected to the Internet;
2. The IP address of the phone will show in the main screen when pressing the HOME key;
3. Type the phone's IP address in your PC's browser (See figure in the next page);
4. The default username and password for administrator are "admin" and "admin". The default username and password for user are "user" and "123";
5. In the web GUI, select Account 1/2/3/4/5/6 page to configure Account name, SIP Server, SIP User ID, Authenticate ID and Authenticate Password to register the account on the GXV3275.

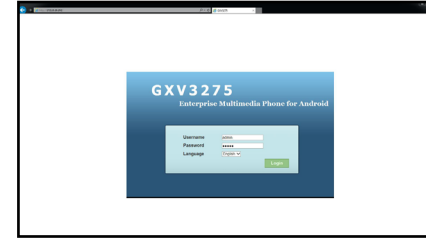

### Configuring the GXV3275 Using Touch Screen:

1. Make sure the phone is properly powered up and in idle screen;
2. Tap on the MENU key to access GXV3275's applications and settings;
3. Select Settings -> Advanced Settings -> Account. Tap on one of the Account to configure Account name, SIP Server, SIP User ID, SIP Auth ID, SIP Auth Password to register account on the GXV3275. After successfully registered, the main screen will be shown as the figure below;
4. Follow the Menu options to configure other settings on the phone. For example, to configure static IP on the GXV3275, set up static IP address via LCD Menu -> Settings -> Wireless & Network -> Ethernet Settings;
5. Please contact your ITSP (Internet Telephony Service Provider) for additional settings that may be necessary to configure the phone.

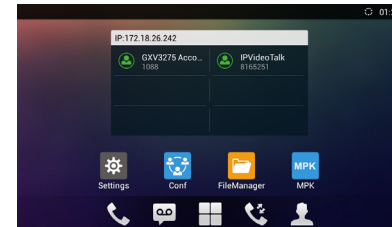

Note: For the detailed user manual, please download from:  
<http://www.grandstream.com/support>

GXV3275不预设对医院，执法机构，医疗中心(急救服务)以及各种紧急服务的紧急通话服务。用户必须自行设定紧急通话功能。用户必须自行购买SIP兼容的网络电话服务，正确的设定GXV3275使用该服务，并定期测试您的配置以确保GXV3275如预期工作，否则请购买传统无线或有线电话服务来拨打紧急通话。

Grandstream Networks 公司的GXV3275不支持紧急通话服务。Grandstream Networks公司、其管理者和员工以及其相关机构对此所造成的任何索赔、损失或者损害都不负有任何法律追究责任。在此，您将无权对任何以及所有由于无法通过GXV3275拨打紧急电话以及没有遵照前段文字描述而造成紧急通话失败的事件提出诉讼。

### 注意事项：

**警告：** 请不要在设备启动未完成的时候或设备的软件升级过程中断开电源。如上所述的操作会导致话机本身的程序损坏，进而造成设备无法启动。

**警告：** 请使用设备包装中的电源。使用其他没有经过认证的替代电源适配器有可能对设备造成损害。

### 设备包装清单：

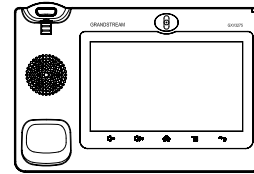

GXV3275话机 (1台)



电话手柄 (1个)

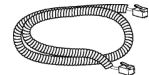

手柄连线 (1根)

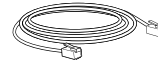

网线 (1根)



电源适配器 (1个)

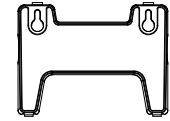

墙体支架 (1个)

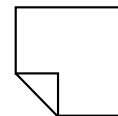

擦镜布 (1块)

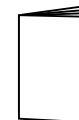

快速安装手册 (1本)

## 产品概览:

GXV3275是一台功能丰富的IP多媒体电话。它基于Android™ 4.2操作系统平台,广泛支持第三方应用,使用1024x600电容式触摸屏,可倾斜百万像素CMOS感应摄像头,2个Gigabit网络接口,内嵌Wi-Fi,支持PoE供电和蓝牙。GXV3275具有优异的高清晰语音质量和视频质量,完备的电话功能,集成了大量最新Android™应用,并且支持自动配置。GXV3275是一款集实时视频会议,个性化多媒体信息,社交网络应用和先进的商务工具于一体的理想智能桌面电话。

## 安装电话:

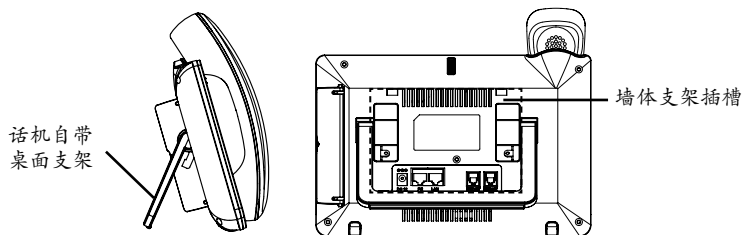

## 安装电话墙体支架:

- 1.将墙体支架插入电话背面的支架插槽中;
- 2.通过墙孔将电话固定在墙上;
- 3.如下图所示,将话机手柄槽下方的扣机零件取出;
- 4.将该零件倒转,然后重新插入原处。此时零件凸出在外,当电话使用墙体支架固定在墙上时,手柄可以垂直地稳定扣入手柄槽中,不会滑落。

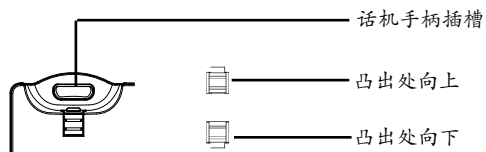

## 使用电话桌面支架:

GXV3275话机上自带桌面支架。使用时,将话机背面桌面支架拉出,并且调整支架角度以保持话机平稳。

## 电话的连接:

- 1.用手柄连线连接电话手柄和电话主机;
- 2.用网线连接电话的网络接口和外部网络接口(如:集线器或交换机上的RJ-45网络接口);
- 3.用12V电源适配器连接电话电源接口和交流电源插座。如果在第二步中使用了PoE交换机,可忽略此步骤;
- 4.电话屏幕将会显示设备启动或固件升级信息。请耐心等待至主画面显示;
- 5.话机启动后,用户可以在主菜单或WEB浏览器进一步设置静态IP, DHCP等其他配置,从而获得网络连接。

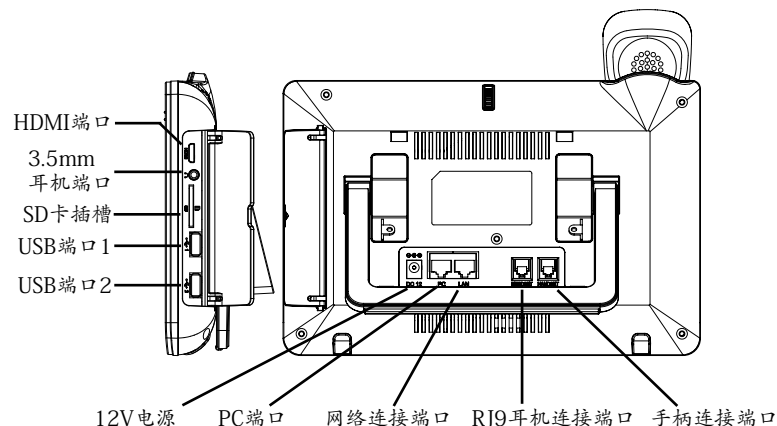

使用GXV3275按键：

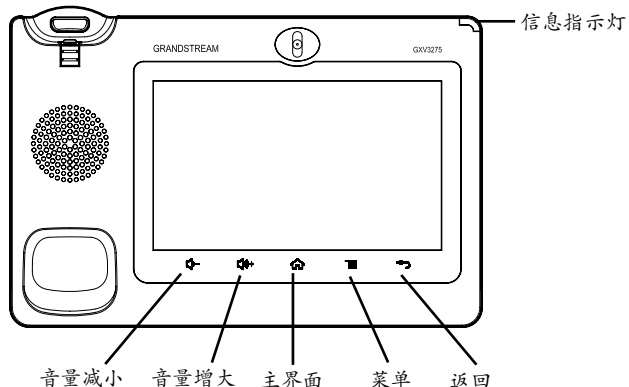

1. 按下“音量减小”“音量增大”按键调整话机音量；
2. 按下“主界面”按键返回话机默认待机界面。若持续按住“主界面”按键超过2秒以上，话机将显示管理应用界面；
3. 按下“菜单”按键，话机将显示菜单（包括应用和设置等选项）；
4. 按下“返回”按键，话机将回到上一级菜单。

## 电话的配置：

通过WEB浏览器配置GXV3275：

1. 请确保电话与电源，电话与网络已正确连接；
2. 用户可以按下“主界面”按键，电话的IP地址将会显示在话机屏幕主界面上；
3. 在电脑浏览器中输入话机的IP地址。请参见下页中图片；
4. 默认管理员的用户名是“admin”，密码是“admin”；默认终端用户的用户名是“user”，密码是“123”；
5. 在WEB界面中，选择账号1/2/3/4/5/6页面，配置账号显示名、SIP服务器、SIP用户ID、认证ID、认证密码等信息，可以在GXV3275上注册账号。



通过触摸屏配置GXV3275：

1. 请确保电话已正常启动，并且显示空闲状态；
2. 按下“菜单”按键，此时电话会显示菜单（包括应用和设置等选项）；
3. 进入设置->高级设置->账号，选择一个账号，配置账号显示名、SIP服务器、SIP用户ID、认证ID、认证密码等信息注册账号。注册成功后，GXV3275屏幕主画面将如下图所示；
4. 使用菜单中各选项进行其它配置。例如，若需设置电话静态IP地址，进入设置->网络->以太网设置；
5. 如有其它需要的设置，请联系您的服务提供商。

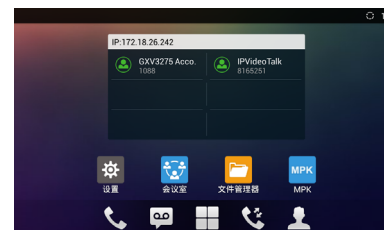

备注：欲获取详细的话机使用信息，请在以下链接中下载GXV3275用户手册。  
<http://www.grandstream.com/support>



El teléfono GXV3275 no viene pre configurado ni tiene acceso a información de ningún tipo de servicio de llamadas de emergencia, hospitales, servicios policiales, unidades de cuidados médicos o cualquier otro tipo de servicio de socorro. Usted deberá hacer las coordinaciones necesarias para poder acceder a estos servicios. Será su responsabilidad, el contratar el servicio de telefonía por internet compatible con el protocolo SIP, configurar apropiadamente el teléfono GXV3275 para usar dicho servicio y periódicamente, probar su configuración para confirmar su funcionamiento de acuerdo a sus expectativas. Si usted decide no hacerlo, será su responsabilidad comprar servicios de telefonía tradicional, ya sea por línea fija o inalámbrica para poder acceder a los servicios de emergencia.

GRANDSTREAM NO PROVEE CONEXIONES CON NINGUN SERVICIO DE EMERGENCIA MEDIANTE EL GXV3275. NI GRANDSTREAM NI SUS DIRECTORES, EMPLEADOS O AFILIADOS, PUEDEN SER SUJETOS REPOSABLES POR NINGUN RECLAMO, DAÑO O PERDIDA. POR LO TANTO, POR LA MEDIANTE, USTED RENUNCIA A SU DERECHO DE RECLAMO O DENUNCIA QUE PUEDA SURGIR DEBIDO A LAS LIMITACIONES EN EL USO DEL GXV3275 PARA CONTACTAR A LOS SERVICIOS DE EMERGENCIA, ASI COMO A SU NEGLIGENCIA DE REALIZAR LAS COORDINACIONES NECESARIAS PARA ACCEDER A TODOS LOS SERVICIOS DE EMERGENCIA, MENCIONADOS EL PARRAFO PRECEDENTE.

## PRECAUCIONES:

**CUIDADO:** Por favor NO apague el GXV3275 durante el arranque o durante la actualización del firmware. La interrupción de la actualización del firmware puede causar mal funcionamiento del equipo.

**CUIDADO:** Use solamente el adaptador de corriente incluido con el GXV3275. Usar uno alternativo puede dañar el equipo.

## CONTENIDO DEL PAQUETE:

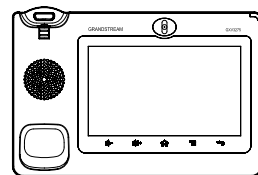

1 X GXV3275 Base Principal



1 X Auricular



1 X Cable Telefónico

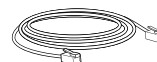

1 X Cable de Red



1 X Adaptador de Alimentación de 12V

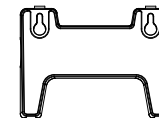

1 X Montaje en Pared

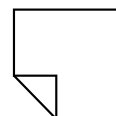

1 X Paño para limpiar la pantalla

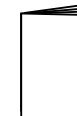

1 X Guía Rápida

## INFORMACIÓN GENERAL:

El GXV3275 representa el futuro de la comunicación multimedia IP personalizada, cuenta con el sistema operativo Android™ 4.2 y su gran número de aplicaciones 3ª partes, una pantalla táctil capacitiva de 4.3" (480x272), una cámara con sensor CMOS inclinable, doble puerto de red Gigabit, Wi-Fi integrado, PoE y Bluetooth. El GXV3275 ofrece audio y video en HD, cuenta con las principales funciones de telefonía de última generación y permite la integración de contenidos de la Web con acceso a la creciente base de aplicaciones de Android™ y aprovisionamiento automatizado. GXV3275 redefine la experiencia de la comunicación de escritorio con un nivel avanzado en la innovación y la integración de las videoconferencias en un estado de arte en tiempo real, permite la personalización multimedia y es compatible con las principales aplicaciones de redes sociales, Web y con las herramientas avanzadas de productividad empresarial.

## INSTALACIÓN DEL TELÉFONO:

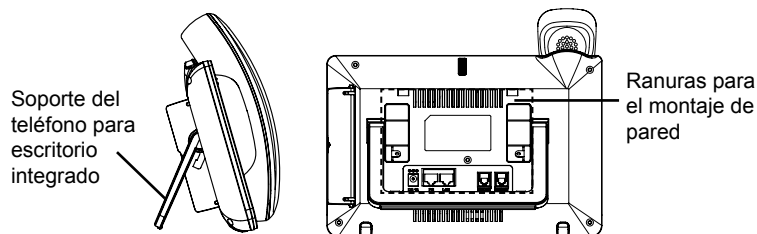

### Instalando El Teléfono (Montaje en Pared):

1. Fije el soporte de pared con la ranura en la parte posterior del teléfono;
2. Fije el teléfono a la pared a través del orificio de montaje en pared;
3. Remover la Lengüeta del Auricular. (Véase la figura a continuación);
4. Gire la lengüeta y vuelva a conectarlo en la ranura con la extensión hasta sostener el auricular cuando el teléfono está montado en la pared.

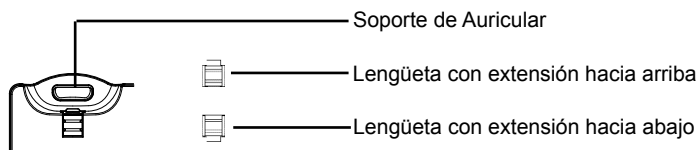

## Uso del soporte del teléfono:

El GXV3275 cuenta con un soporte de teléfono incorporado. Para usarlo, Gire el soporte del teléfono en la parte posterior, ajuste el ángulo de su preferencia y asegúrese de que el teléfono permanezca inmóvil en el escritorio.

## CONECTANDO EL TELÉFONO:

1. Conecte el auricular a la unidad utilizando el cable telefónico;
2. Conecte el Teléfono a un hub/Switch o router usando el cable de Ethernet a través del puerto LAN RJ-45;
3. Conecte el adaptador de 12V DC en el conector de alimentación del teléfono en la parte posterior, luego conecte el adaptador en una toma de corriente, si esta usando un switch PoE puede omitir este paso;
4. La pantalla LCD mostrará información del arranque del teléfono o la actualización del firmware. Por favor espere que la pantalla termine estos procesos;
5. Use la interfaz de configuración Web o el menú de la pantalla táctil, para configurar las funciones de redes, puede usar IP estática, DHCP, etc.

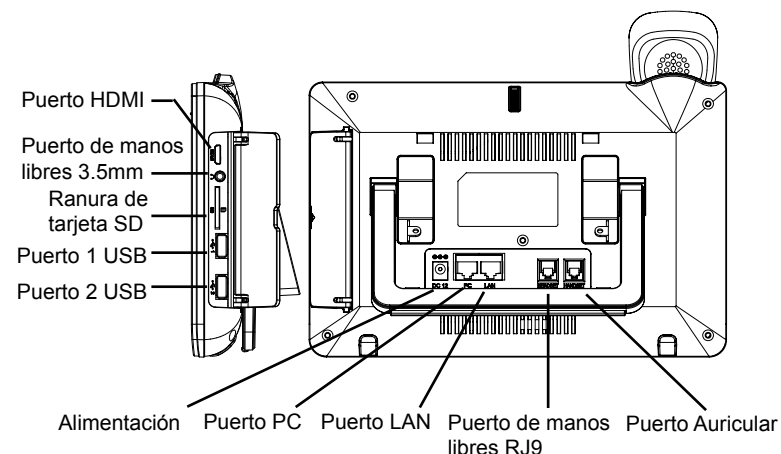

## Consejos para el uso de las teclas:

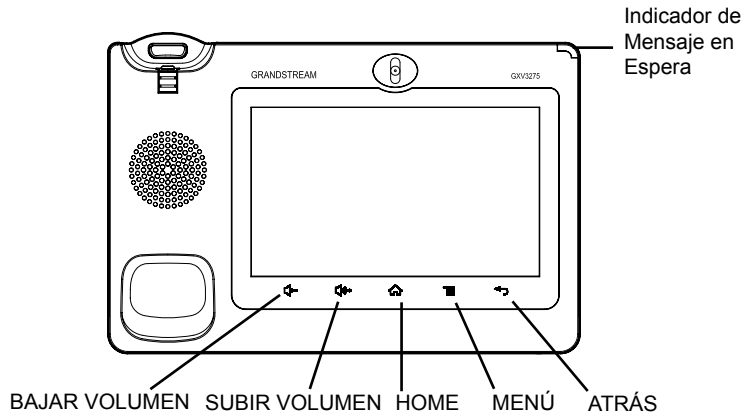

1. Presione las teclas BAJAR VOLUMEN/SUBIR VOLUMEN para ajustar el nivel de volumen en el teléfono;
2. Presione la tecla HOME para volver a la pantalla de inicio predeterminada o presione y mantenga el botón HOME durante 2 o más segundos para entrar en la interfaz de administración de las aplicaciones;
3. Presione la tecla MENÚ para acceder a las aplicaciones del teléfono y ajustes;
4. Pulse la tecla ATRÁS para volver al menú anterior.

## CONFIGURACIÓN DEL TELÉFONO:

### Configurando el GXV3275 utilizando un navegador Web:

1. Asegúrese que su teléfono esté encendido y conectado a internet;
2. La dirección IP del teléfono se mostrará en la pantalla principal cuando presione el botón de inicio;
3. Escriba la dirección IP del teléfono en el navegador de su PC (ver figura en la siguiente página);
4. El nombre de usuario y contraseña por defecto para el administrador es "admin" y "admin", y el nombre de usuario y contraseña por defecto para el usuario es "user" y "123";
5. En la interfaz de configuración Web del usuario, seleccione la cuenta 1/2/3/4/5/6 para configurar el nombre de la cuenta, Servidor SIP, Usuario SIP, Nombre de usuario y contraseña para registrar la cuenta en el GXV3275.

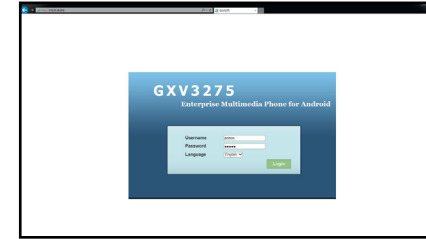

### Configuración del GXV3275 usando la pantalla táctil:

1. Asegúrese que el teléfono este correctamente encendido y que la pantalla del teléfono este inactiva;
2. Toque el icono de menú en la pantalla del GXV3275 para acceder a la configuración de aplicaciones;
3. Seleccione Configuración -> Configuraciones avanzadas -> Cuenta. Toque sobre una de las cuentas para configurar el nombre de la cuenta, Servidor SIP, Usuario SIP, Nombre de usuario y contraseña para registrar la cuenta en el GXV3275. después que el registro haya sido exitoso, la pantalla principal se mostrará como la imagen de abajo;
4. Siga las opciones del menú de la pantalla LCD para configurar otros ajustes en el teléfono. Por ejemplo, para configurar una IP estática en el GXV3275, configure la dirección IP estática mediante la pantalla LCD en Menú -> Configuración -> Conexiones inalámbricas y redes Ethernet -> Ajustes;
5. Por favor contacte a su PSI (Proveedor de Servicio de Internet) para los ajustes adicionales que sean necesarios para configurar el teléfono.

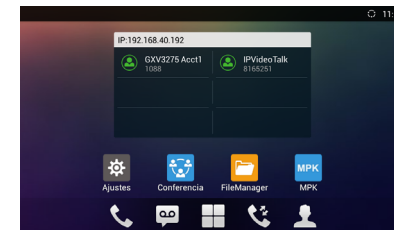

Nota: Para obtener el manual de usuario, favor haga click aquí:  
<http://www.grandstream.com/support>

Le GXV3275 n'est pas préconfiguré pour prendre en charge ou de procéder les appels d'urgence à tout type d'hôpital, d'application de la loi, ou unité de soins médicaux ("Service (s) d'urgence") ou tout autre type de service d'urgence. Vous devez faire des arrangements pour l'accès aux services d'urgence. C'est votre responsabilité d'acheter un service téléphonique Internet compatible SIP, configurer correctement le GXV3275 à utiliser ce service et, périodiquement, de tester votre configuration afin de confirmer qu'il fonctionne comme prévu. Si vous ne le faites pas, c'est votre responsabilité d'acheter un accès au service téléphonique traditionnel sans fil ou filaire afin d'accéder aux services d'urgence.

GRANDSTREAM NE FOURNIT AUCUNE CONNEXION AUX SERVICES D'URGENCE VIA LE GXV3275. NI GRANDSTREAM, NI SES DIRIGEANTS, EMPLOYÉS OU FILIALES PEUVENT ÊTRE TENUS RESPONSABLE POUR TOUTE RECLAMATION OU CAUSE D'ACTION DECOULANT OU RELATIF A VOTRE INCAPACITE D'UTILISER LE GXV3275 POUR CONTACTER LES SERVICES D'URGENCE ET VOTRE ECHEC DE FAIRE DES ARRANGEMENTS SUPPLEMENTAIRES POUR ACCEDER AUX SERVICES D'URGENCE EN CONFORMITE AVEC LE PARAGRAPHE PRECEDENT.

## PRECAUTIONS:

**AVERTISSEMENT:** Veuillez ne pas éteindre le GXV3275 pendant le démarrage du système ou la mise à jour du firmware. Cela risque de rompre l'image du firmware et en conséquence rendre l'unité inutilisable.

**AVERTISSEMENT:** Utilisez seulement le boîtier d'alimentation inclus dans le pack du GXV3275. L'utilisation d'un boîtier d'alimentation alternative non qualifié peut endommager l'équipement.

## CONTENU DU PACK:

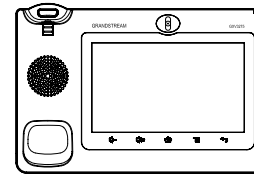

1 X Boîtier principal



1 X Combiné

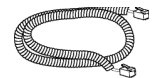

1 X Cordon téléphonique

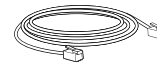

1 X Câble Ethernet



1 X 12V Adaptateur secteur

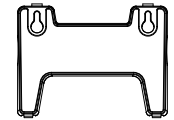

1 X Support Mural

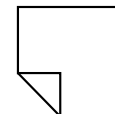

1 X Tissu de nettoyage de l'écran LCD

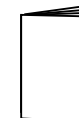

1 X Guide express

## PRESENTATION:

GXV3275 représente l'avenir de la communication IP multimédia personnelle, supportant Android™ 4.2 et son large panel d'applications tierces, un large écran tactile capacitif de 7" (1024×600), un Capteur CMOS méga pixels réglable, deux ports réseau Gigabit, WiFi, PoE et Bluetooth intégrés. Le GXV3275 offre une qualité audio et vidéo HD supérieure, fonctionnalités téléphoniques à la pointe de la technologie, intégration de contenu web riche avec accès à la base d'applications Android™ à croissance rapide et mise en service automatisé. GXV3275 redéfinit l'expérience de la communication bureau avec un niveau supérieur d'innovation et avec l'intégration de la vidéo conférence en temps réel, la présentation et la livraison média riches et personnalisables, les applications web populaires et réseaux sociaux, et des outils de productivité avancés pour les entreprises.

## INSTALLATION DU TELEPHONE:

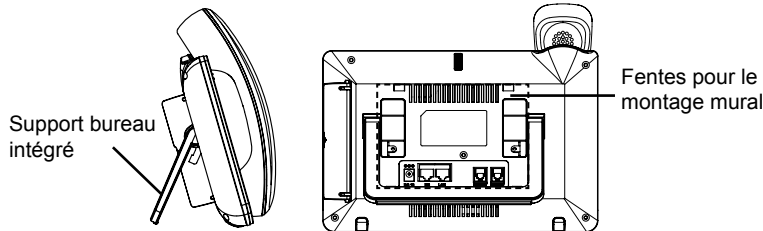

### Installation du Téléphone (Support Mural):

1. Attachez le support mural à la fente arrière du téléphone;
2. Attachez le téléphone au mur à travers les trous de fixation murale;
3. Retirez l'attache à partir du crochet du téléphone (voir figure ci-dessous);
4. Retournez l'attache et rebranchez-la dans la fente d'extension jusqu'à tenir le combiné lorsque le téléphone est monté sur le mur.

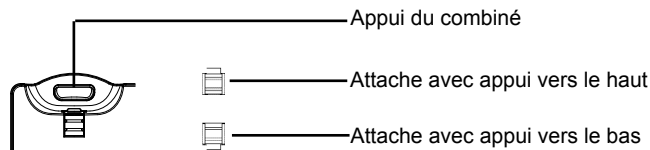

## En utilisant le support du téléphone:

Le GXV3275 possède un support de téléphone intégré. Pour l'utiliser, retirez la languette à l'endos du téléphone. Ajustez l'angle selon vos préférences et assurez-vous que le téléphone se trouve toujours aligné sur le bureau.

## CONNECTER LE TELEPHONE:

1. Connectez le combiné et la base principale du téléphone en utilisant le cordon téléphonique;
2. Connectez le port LAN du téléphone à la prise RJ-45 d'un hub /switch ou routeur (côté LAN du routeur) via le câble Ethernet;
3. Connectez la fiche de sortie 12V DC au port du courant du téléphone, branchez l'adaptateur dans la prise d'alimentation. Si un Switch PoE est utilisé dans l'étape 2, cette étape peut être ignorée;
4. L'écran LCD affichera des informations de démarrage ou de mise à jour du firmware. Avant de continuer, veuillez attendre l'affichage l'écran principal;
5. A partir de l'interface web de configuration ou du menu de l'écran tactile, vous pouvez toujours configurer la connexion réseau en utilisant soit IP statique ou DHCP et etc.

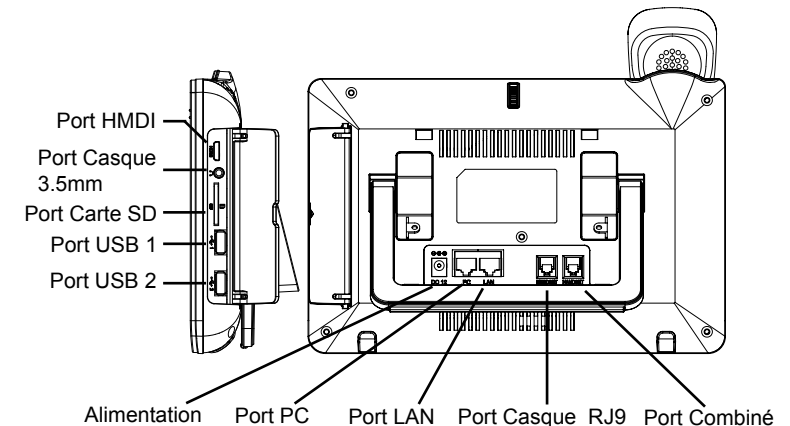

## Consignes d'utilisation des touches:

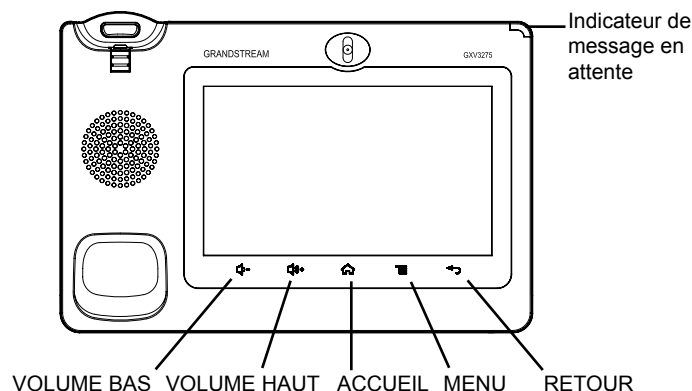

1. Appuyez sur les touches VOLUME HAUT/VOLUME BAS pour ajuster le volume du téléphone;
2. Appuyez sur la touche ACCUEIL pour revenir à l'écran de veille par défaut. Ou appuyez longuement sur la touche ACCUEIL pendant plus de 2 secondes pour accéder à l'interface de l'application de gestion;
3. Appuyez sur la touche MENU pour accéder aux applications et aux paramètres du téléphone;
4. Appuyez sur la touche RETOUR pour revenir au menu précédent.

## CONFIGURATION DU TELEPHONE:

### Configurer le GXV3275 en utilisant le Navigateur web:

1. Assurez-vous que votre téléphone est bien alimenté et correctement connecté à Internet;
2. L'adresse IP du téléphone sera affichée sur l'écran principal lorsque vous appuyez sur la touche ACCUEIL;
3. Saisissez l'adresse IP du téléphone dans le navigateur web de votre PC (voir la figure sur la page suivante);
4. Par défaut le nom et le mot de passe Administrateur sont "admin" et "admin". Par défaut le nom et le mot de passe Utilisateur sont "user" et "123";
5. Sur l'interface Web, sélectionnez la page du compte 1/2/3/4/5/6 pour configurer le nom du compte, Serveur SIP, Ident. Utilisateur SIP, Ident. d'authentification, et Mot de Passe d'Auth. pour enregistrer le compte sur le GXV3275.

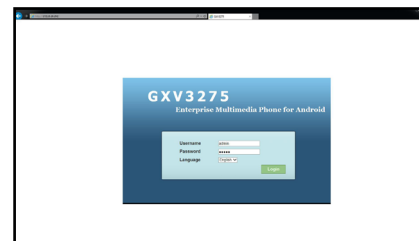

### Configurez le GXV3275 en utilisant l'écran tactile:

1. Assurez-vous que le téléphone est bien alimenté et que l'écran de veille est affiché;
2. Cliquez sur l'icône MENU sur l'écran pour accéder aux applications et paramètres du GXV3275;
3. Sélectionnez Paramètres->Paramètres Avancés->Compte. Cliquez sur l'un des comptes pour configurer le nom du compte, Serveur SIP, Ident. Utilisateur SIP, Ident. d'Authentification, et Mot de Passe d'Auth pour enregistrer le compte sur le GXV3275. Après un enregistrement réussi, l'écran principal sera affiché comme dans la figure ci-dessous;
4. Suivez les options du menu LCD pour configurer les autres paramètres du téléphone. Par exemple, pour attribuer une adresse IP statique au GXV3275, veuillez configurer une adresse IP statique à travers le Menu LCD->Paramètres->Sans fil et Réseaux->Paramètres Ethernet;
5. Veuillez contacter votre FAI (Fournisseur d'Accès à Internet) pour les paramètres supplémentaires qui peuvent être nécessaires pour configurer le téléphone.

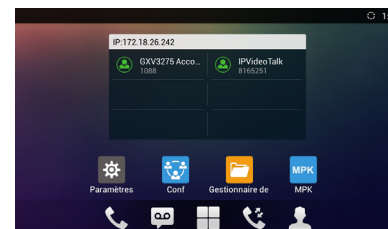

Note: Pour plus de détails, veuillez consulter le manuel d'utilisation sur: <http://www.grandstream.com/support>

Das GXV3275 ist nicht für die Durchführung von Notrufen an Krankenhäuser, Strafverfolgungsbehörden, medizinische Pflegeeinrichtungen ("Notdienste") oder jegliche andere Form von Notdiensten ausgerichtet. Sie müssen zusätzliche Einstellungen vornehmen, um Zugang zu Notdiensten zu erhalten. Es liegt an Ihnen, einen SIP-kompatiblen Internettelefoniedienst zu erwerben, das GXV3275 korrekt für die Nutzung dieses Dienstes zu konfigurieren und die Konfiguration regelmäßig auf ihre Funktionstüchtigkeit zu testen. Andernfalls liegt es an Ihnen, herkömmliche Drahtlosoder Festnetztelefoniedienste zu erwerben, um Zugang zu Notdiensten zu erhalten.

GRANDSTREAM BIETET ÜBER DAS GXV3275 KEINE VERBINDUNG ZU NOTRUFEN AN. WEDER DAS UNTERNEHMEN GRANDSTREAM NOCH SEINE FUNKTIONÄRE, ANGESTELLTEN ODER PARTNER KÖNNEN FÜR FORDERUNGEN, SCHADEN ODER VERLUSTE HAFTBAR GEMACHT WERDEN. SIE VERZICHTEN HIERMIT AUF JEDLICHE UND ALLE SOLCHE FORDERUNGEN ODER RECHTLICHEN SCHRITTE, DIE DURCH DIE UNMÖGLICHKEIT, ÜBER DAS GXV3275 NOTRUFEN ZU NUTZEN, SOWIE DURCH IHR VERSÄUMNIS, DIE GEMÄß DEM VORHERGEHENDEN PARAGRAPH NOTWENDIGEN ZUSÄTZLICHEN EINSTELLUNGEN FÜR DEN ZUGANG ZU NOTRUFEN VORZUNEHMEN, VERURSACHT WERDEN KÖNNEN.

## VORSICHTSMAßNAHMEN:

**WARNUNG:** Schalten Sie das GXV3275 beim Systemstart oder bei der Firmware-Aktualisierung NICHT aus und wieder ein. Andernfalls können Firmware-Bilder beschädigt werden und es könnten Funktionsstörungen am Gerät auftreten.

**WARNUNG:** Verwenden Sie nur den im GXV3275 Paket eingeschlossenen Netzadapter. Die Verwendung eines alternativen, nicht geeigneten Netzadapters kann vielleicht das Gerät beschädigen.

## PACKUNGSGEHALT:

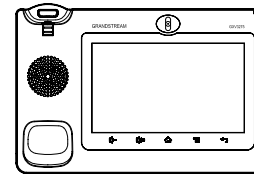

1 X GXV3275



1 X Hörer

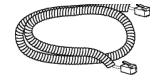

1 X Telefon-Kabel

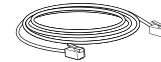

1 X Ethernet-Kabel



1 X 12V Netzteil

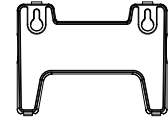

1 X Wandmontage

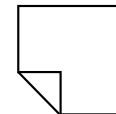
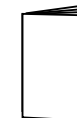
1 X Reinigungstuch  
für den Bildschirm

1 X Kurzanleitung

## ÜBERSICHT:

Das auf Android™ 4.2 basierende GXV3275 repräsentiert die Zukunft in der multimedialen IP-Kommunikation und ermöglicht seinem Nutzer den Zugang zu einer Vielzahl von Applikationen von Drittanbietern. Das GXV3275 wartet mit einem phantastischen 7" (1024x600) großen, kapazitiven Touch-Display sowie einer neigbaren Megapixel-CMOS Kamera auf und stellt natürlich Schnittstellen wie: Dual-Gigabit-Netzwerk mit PoE, WiFi, und Bluetooth zur Verfügung. Desweiteren bietet das GXV3275 erstklassige HD-Video- und Audioqualität, eine umfangreiche Auswahl an professionellen Telefonfunktionen, sowie unzählige Applikationen aus dem schnellwachsenden Android-Marktplatz. Der Bereich der IP- Multimedia-Telefone wird mit dem GXV3275 neu definiert, die wegweisende, innovative Technologie ermöglicht freie und unabhängige Kommunikation bei Sprache, Video und Multimedia.

## EINRICHTUNG DES TELEFONS:

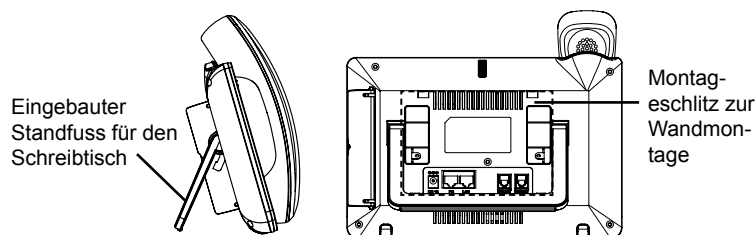

## Installieren des Telefons (Wandmontage):

1. Wandmontage in die Einbaustelle im hinteren Teil des Telefons anbringen;
2. Telefon an die Wand mittels des Wandmontagelochs anbringen;
3. Stecker von der Hörergabel entfernen (siehe Abbildung unten);
4. Stecker drehen und ihn wieder in die Einbaustelle einstecken um den Hörer festzuhalten, während das Telefon an die Wand gebracht wird.

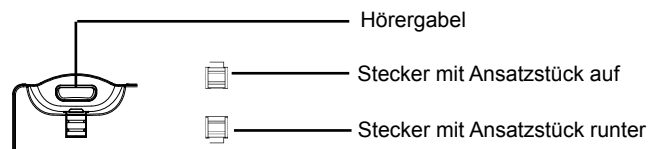

## Nutzung des Standfusses:

Das GXV3275 hat einen integrierten Standfuss. Um diesen zu nutzen, klappen Sie ihn bitte rückseitig aus dem Telefon und stellen den gewünschten Standwinkel ein. Beachten Sie bitte, dass das Telefon plan und gerade auf dem Tisch steht.

## TELEFON ANSCHLIESSEN:

1. Hörer und Gehäuse mit dem Telefonkabel anschließen;
2. LAN Port des Telefons an den RJ-45 Anschlussdose eines Netzknoten / Switch oder eines Routers (LAN Seite des Routers) mittels des Ethernet-Kabels anschließen;
3. Verbinden Sie den 12V DC Ausgangsstecker mit der Strombuchse am Telefon. Schließen Sie dann das Netzteil an eine Steckdose an. Wenn der PoE-Switch in Schritt 2 verwendet wird, kann dieser Schritt übersprungen werden;
4. Das Display zeigt Informationen über den aktuellen Status oder ein Firmware-Upgrade an. Bevor Sie fortfahren, warten Sie bitte, bis das Hauptmenü im Display erscheint;
5. Mit der Web-Konfigurationsoberfläche oder aus dem Menü des Touchscreens können Sie die Netzwerkverbindung konfigurieren, zum Beispiel mit statischer IP, DHCP usw.

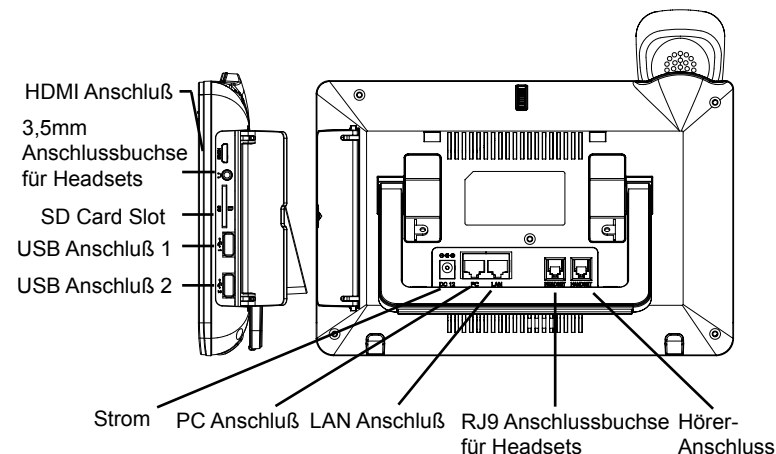



## Tipps zur Tastenbelegung:

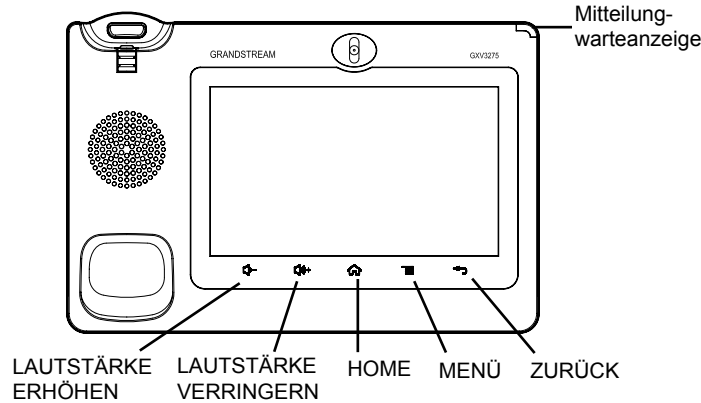

1. Drücken Sie zur Regelung der Lautstärke die Tasten LAUTSTÄRKE ERHÖHEN / LAUTSTÄRKE VERRINGERN;
2. Über die HOME Taste gelangen Sie wieder zurück zur Standard-Startbildschirmsicht. Wenn Sie die HOME Taste 2 Sekunden gedrückt halten, öffnet sich das Menü zur Verwaltung und Einstellung der Applikationen.
3. Drücken Sie die MENÜ Taste um an die Einstellungen und Applikationen des Telefons zu gelangen.
4. Durch drücken der ZURÜCK Taste gelangen Sie zum vorangegangenen Menüpunkt zurück.

## KONFIGURATION DES TELEFONS:

### Konfigurieren Sie das GXV3275 über einen Webbrowser:

1. Stellen Sie sicher, das Telefon richtig eingeschaltet und mit dem Internet verbunden ist;
2. Die IP-Adresse des Telefons wird auf dem Hauptbildschirm durch Drücken der Home-Taste angezeigt;
3. Geben Sie die IP-Adresse des Telefons in Ihrem PC-Browser ein (siehe Abbildung auf der nächsten Seite);
4. Standard-Benutzername und Kennwort für den Administrator lauten "admin" und "admin". Standard-Benutzername und Kennwort für den Benutzer lauten "user" und "123";
5. In der Web-GUI wählen Sie die Seite Konto 1/2/3/4/5/6, um Kontoname, SIP-Server, SIP User ID, Authentifizierungs-ID und Authentifizierungs-Passwort zu konfigurieren-, und um das Konto auf dem GXV3275 zu registrieren.

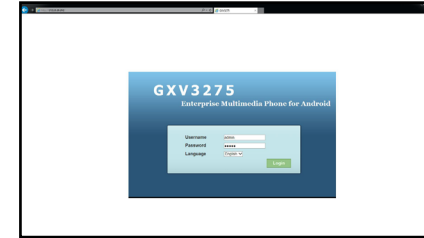

### Konfigurieren des GXV3275 mit dem Touchscreen:

1. Achten Sie darauf, dass das Telefon ordnungsgemäß eingeschaltet und die Ruhestatusanzeige sichtbar ist;
2. Tippen Sie auf MENU-Taste, um auf die Anwendungen und Einstellungen des GXV3275 zuzugreifen;
3. Wählen Sie Einstellungen->Erweiterte Einstellungen->Konto. Tippen Sie auf eines der Konten, um Kontoname, SIP-Server, SIP User ID, SIP-Auth-ID, SIP-Auth Passwort zu konfigurieren-, und um das Konto auf dem GXV3275 registrieren. Nach erfolgreicher Registrierung wird die Hauptanzeige wie in der folgenden Abbildung gezeigt;
4. Folgen Sie den LCD Menüpunkten zur Konfiguration verschiedener Einstellungen des Telefons. Drücken Sie beispielsweise zur Konfiguration der statischen IP Adresse am GXV3275: Einstellungen - Wireless & Netzwerk - Ethernet Einstellungen...
5. Bitte kontaktieren Sie Ihren Internettelefonie-Provider für zusätzliche Einstellungen, die für die Konfigurierung Ihres Telefons nötig sein könnten.

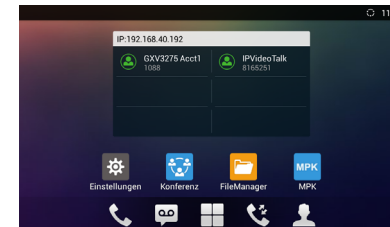

Bemerkung: Das ausführliche Benutzerhandbuch kann geladen werden von: <http://www.grandstream.com/support>

GXV3275 non è preconfigurato per supportare o effettuare chiamate di emergenza a qualsiasi tipo di ospedale, struttura giudiziaria, unità di assistenza medica (“Servizi di emergenza”) o a qualsiasi altro tipo di servizio di emergenza. È necessario effettuare accordi supplementari per accedere ai Servizi di emergenza. È a Vostra esclusiva responsabilità acquistare servizi di telefonia internet conformi con SIP, configurare GXV3275 correttamente per usare tale servizio ed effettuare test periodici della configurazione per assicurarsi che funzioni in modo idoneo. Se non si effettua ciò, è Vostra responsabilità acquistare servizi telefonici fissi o wireless tradizionali per accedere ai Servizi di emergenza.

GRANDSTREAM NON FORNISCE COLLEGAMENTI AI SERVIZI DI EMERGENZA ATTRAVERSO GXV3275. NÈ GRANSTREAM NÈ I SUOI RESPONSABILI, DIPENDENTI O AFFILIATI POSSONO ESSERE RITENUTI RESPONSABILI DI QUALSIASI RECLAMO, DANNO O PERDITA, E DI QUALSIASI AZIONE LEGALE DERIVANTE DA TALI RECLAMI O CAUSE IN RELAZIONE ALL'IMPOSSIBILITÀ DI USARE IL GXV3275 PER CHIAMATE AI SERVIZI O DI STRINGERE ACCORDI SUPPLEMENTARI PER ACCEDERE AI SERVIZI DI EMERGENZA IN CONFORMITÀ AL PARAGRAFO PRECEDENTE.

## PRECAUZIONI:

**AVVERTENZA:** NON spegnere e riaccendere il GXV3275 durante l'avvio del sistema o l'aggiornamento del firmware. Si possono corrompere le immagini del firmware e causare problemi di funzionamento.

**AVVERTENZA:** Usare solo l'alimentatore incluso nella confezione del GXV3275. L'uso di un alimentatore alternativo non idoneo potrebbe danneggiare l'unità.

## CONTENUTO DELLA CONFEZIONE:

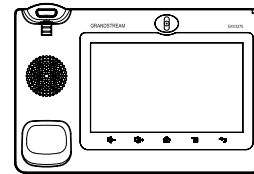

1 X GXV3275  
Apparecchi principale



1 X Ricevitore

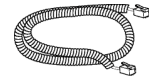

1 X Cavo Telefonico

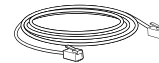

1 X Cavo Ethernet



1 X 12V Alimentatore

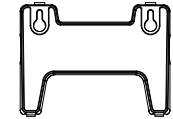

1 X Supporto montaggio  
a parete

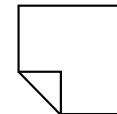

1 Panno per la pulizia  
dello schermo

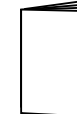

1 X Guida Rapida

## PANORAMICA:

GXV3275 rappresenta il futuro per le comunicazioni IP multimediali, sfrutta il sistema operativo Android™ 4.2 e la vasta gamma di applicazioni di terzi che questo offre, un ampio schermo dotato di touch screen capacitivo da 7" (480 x 272), un sensore CMOS mega-pixel inclinabile, due porte di rete Gigabit, Wi-Fi integrato, PoE e Bluetooth. GXV3275 offre video e audio HD di qualità superiore, caratteristiche telefoniche all'avanguardia, integrazione di ricchi contenuti Web che accedono alle applicazioni in rapida espansione basate su Android™ e provisioning automatico. GXV3275 ridefinisce l'utilizzo della comunicazione da telefono fisso, introduce innovazioni di livello superiore e integra una conferenza video in tempo reale altamente tecnologica, presentazione multimediale personalizzata e distribuzione, le più diffuse applicazioni Web e social networking, oltre a strumenti di produttività aziendale avanzata.

## MONTAGGIO TELEFONO:

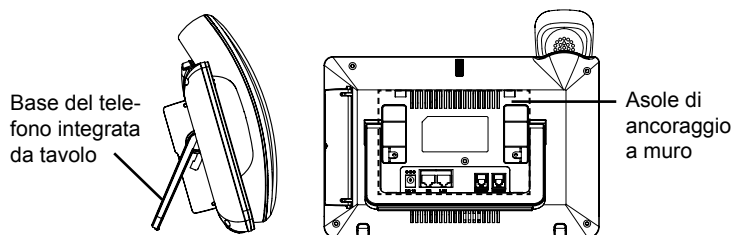

## Installazione del telefono (montaggio a parete):

1. Fissare il supporto per il montaggio allo slot sul retro del telefono;
2. Fissare il telefono alla parete attraverso il foro di montaggio a parete;
3. Estrarre l'aletta dal ricevitore. (Si veda la figura di seguito);
4. Ruotare l'aletta e riposizionarla nell'alloggiamento con l'estensione verso l'alto in modo da poter sostenere il ricevitore mentre il telefono è montato a parete.

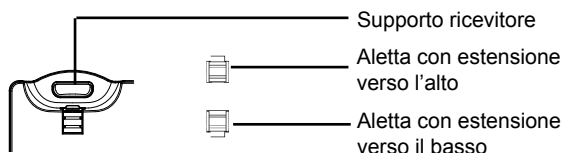

## Utilizzo della base del telefono:

GXV3275 dispone di una base del telefono integrata. Per utilizzarla, estrarre la leva dalla base del telefono posta nella parte posteriore del telefono. Regolare l'angolazione secondo preferenza e accertarsi che la base del telefono sia in piano sul tavolo.

## CONNESSIONE DEL TELEFONO:

1. Collegare il ricevitore e il case principale del telefono con il cavo telefonico;
2. Collegare la porta LAN del telefono alla presa RJ-45 di un hub o di un router (lato LAN del router) usando un cavo ethernet;
3. Collegare la spina da 12V CC alla presa di corrente del telefono, collegare l'adattatore di alimentazione ad una presa elettrica. Se si usa l'interruttore PoE nel punto 2, questo passaggio può essere saltato;
4. Il display LCD visualizzerà informazioni sull'avvio o sull'aggiornamento del firmware. Prima di continuare, attendere la visualizzazione della schermata principale;
5. Utilizzando l'interfaccia di configurazione web o dal menu del touch screen, è possibile configurare ulteriormente la connessione di rete usando DHCP, IP statico, ecc.

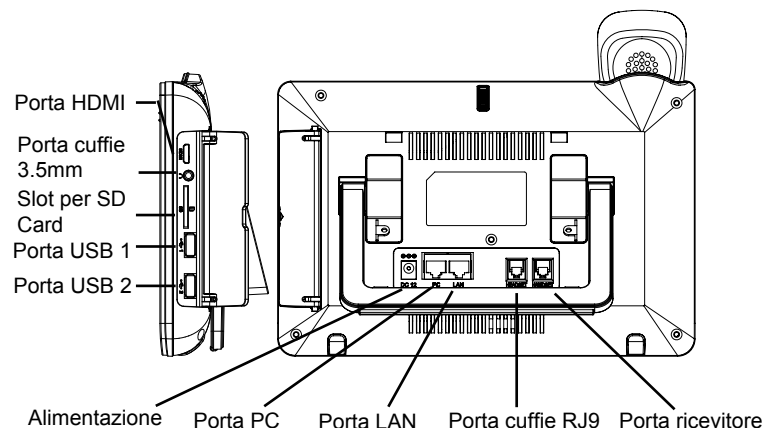

## Suggerimenti per l'utilizzo dei tasti:

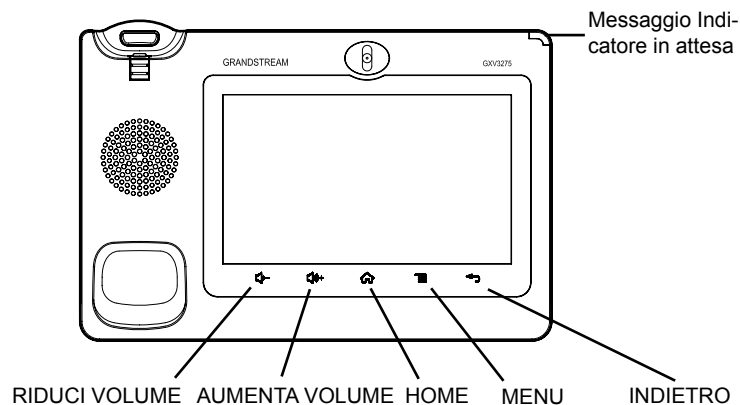

1. Premere i tasti RIDUCI VOLUME/AUMENTA VOLUME per regolare il volume sul telefono;
2. Premere il tasto HOME per tornare alla schermata inattiva predefinita. Oppure, premere e tenere premuto 2 o più secondi il tasto HOME per accedere all'interfaccia dell'applicazione di gestione;
3. Premere il tasto MENU per accedere alle impostazioni e applicazioni del telefono;
4. Premere il tasto INDIETRO per tornare al menu precedente.

## CONFIGURAZIONE DEL TELEFONO:

### Configurazione del GXV3275 mediante un browser web:

1. Verificare che il telefono sia acceso e connesso a Internet;
2. Quando si preme il pulsante Home nella schermata principale apparirà l'indirizzo IP del telefono;
3. Digitare l'indirizzo IP del telefono nel browser del vostro PC (vedi figura alla pagina seguente);
4. Il nome utente e la password per l'amministratore sono "admin" e "admin". Il nome utente e la password per l'utente è "user" e "123";
5. Nella GUI Web, selezionare Account pagina 1/2/3/4/5/6 per configurare nome dell'account, Server SIP, ID utente SIP, autenticazione ID e password per poter registrare l'account su GXV3275.

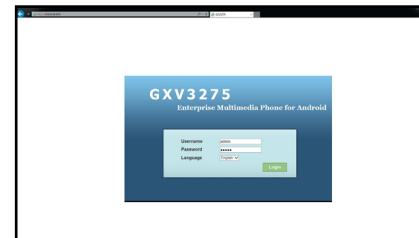

### Configurare il GXV3275 usando il Touch Screen:

1. Assicurarsi che il telefono sia correttamente acceso e in standby;
2. Toccare l'icona Menu schermo per accedere alle applicazioni e alle impostazioni del GXV3275;
3. Selezionare Settings->Advanced Settings->Account (Impostazioni-> Impostazioni Avanzate -> Account). Toccare uno degli account per configurare nome account, Server SIP, ID utente SIP, autorizzazione ID e password SIP per registrare l'account sul GXV3275. Dopo aver completato la registrazione, verrà mostrata la schermata principale (vedi sotto);
4. Seguire le opzioni del menu sullo schermo LCD per configurare altre impostazioni del telefono. Per esempio, per configurare l'IP statico su GXV3275, impostare l'indirizzo IP statico dal menu sullo schermo LCD Menu -> Impostazioni -> Wireless e Rete -> Impostazioni Ethernet;
5. Contattare il vostro ITSP (fornitore servizi di telefonia internet) per le impostazioni supplementari che possono essere necessarie per la configurazione del telefono.

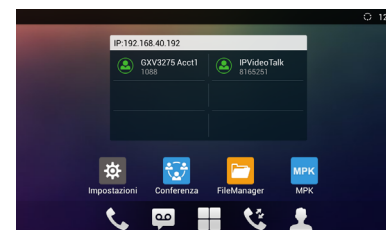

Nota: Scaricare il manuale utente dettagliato da:  
<http://www.grandstream.com/support>

GXV3275 не предназначен для поддержки и выполнения срочных звонков в медицинские учреждения, правоохранительные органы, учреждения здравоохранения (“Экстренные службы”) и в какие-либо другие экстренные службы. Для доступа к экстренным службам необходимо предпринять дополнительные меры. Приобретение SIP-совместимой услуги Интернет телефонии, надлежащая конфигурация GXV3275 для использования данной услуги и периодическая проверка конфигурации с целью подтверждения правильности работы являются обязанностью заказчика. Если это не сделано, то для доступа к экстренным службам необходимо подключиться к услугам беспроводной или проводной телефонной связи.

GRANDSTREAM НЕ ПРЕДОСТАВЛЯЕТ ПОДКЛЮЧЕНИЕ К ЭКСТРЕННЫМ СЛУЖБАМ ЧЕРЕЗ GXV3275. КРОМЕ ТОГО, НИ КОМПАНИЯ GRANDSTREAM, НИ ЕЕ РУКОВОДИТЕЛИ, ОТРУДНИКИ И АФФИЛИРОВАННЫЕ ЛИЦА НЕ НЕСУТ ОТВЕТСТВЕННОСТИ В СЛУЧАЕ КАКИХ-ЛИБО ПРЕТЕНЗИЙ, УЩЕРБА ЛИБО ПОТЕРЬ, И ВЫ ТЕМ САМЫМ ОТКАЗЫВАЕТЕСЬ ОТ КАКИХЛИБО ТРЕБОВАНИЙ ИЛИ ОСНОВАНИЙ ДЛЯ ИСКА, ЯВЛЯЮЩИХСЯ РЕЗУЛЬТАТОМ ИЛИ КАСАЮЩИХСЯ ВАШЕЙ НЕСПОСОБНОСТИ ИСПОЛЬЗОВАТЬ GXV3275, ЧТОБЫ СВЯЗАТЬСЯ С АВАРИЙНЫМИ СЛУЖБАМИ И ВАШИМ ОТКАЗОМ СДЕЛАТЬ ДОПОЛНИТЕЛЬНЫЕ ПРИГОТОВЛЕНИЯ, ЧТОБЫ ПОЛУЧИТЬ ДОСТУП К АВАРИЙНЫМ СЛУЖБАМ В СООТВЕТСТВИИ С ПРЕДЫДУЩИМ ПАРАГРАФОМ.

## ПРЕДВАРИТЕЛЬНЫЕ УСЛОВИЯ:

**ПРЕДУПРЕЖДЕНИЕ** Не следует выключать/включать GXV3275 во время загрузки системы или обновления микропрограммного обеспечения. Возможно повреждение встроенных программ, что приведет к поломке устройства.

**ПРЕДУПРЕЖДЕНИЕ** Следует использовать только адаптер питания, входящий в комплект поставки GXV3275. Использование другого не отвечающего требованиям адаптера может привести к повреждению устройства.

## КОМПЛЕКТ ПОСТАВКИ:

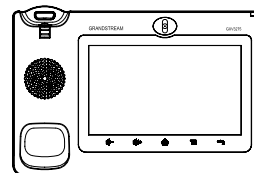

1 x корпус GXV3275



1 x телефонная трубка



1 x телефонный шнур

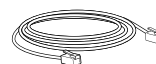

1 x кабель Ethernet



1 x адаптер питания 12 В

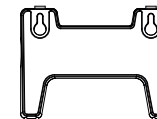

1 x Крепление на стену

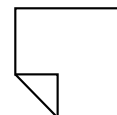

1 X Платок для протирки экрана

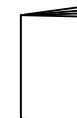

1 x краткое руководство пользователя

## ОБЩИЙ ОБЗОР:

GXV3275 - будущее персональных IP-медиакоммуникаций, оснащен операционной системой Android 4.2 и большим количеством дополнительных приложений для нее, большим емкостным сенсорным дисплеем с диагональю 7 дюймов (1024×600), наклоняемым мегапиксельным CMOS-сенсором, двумя гигабитными сетевыми портами, встроенным Wi-Fi, PoE и Bluetooth. GXV3275 обеспечивает превосходное HD-качество аудио и видео, передовые функции телефонии и интеграцию большого количества веб-контента с доступом к стремительно растущей базе приложений для Android и автоматизированным пре-конфигурированием. GXV3275 обеспечивает принципиально новый опыт офисных коммуникаций с повышенным уровнем инноваций и интеграции с превосходным режимом видеоконференции в реальном времени, персонализированной богатой презентацией и отправкой медиа, популярными Веб-приложениями и социальными сетями, а также продвинутым инструментарием для повышения продуктивности бизнеса.

## УСТАНОВКА ТЕЛЕФОНА:

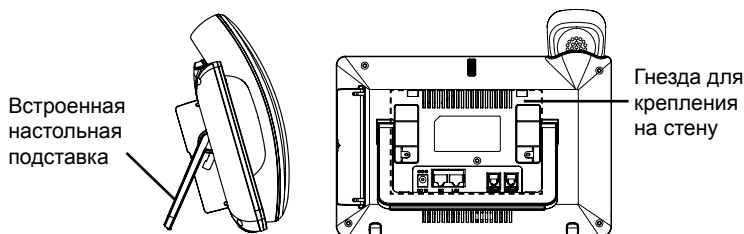

### Установка телефона (на стене):

1. Присоедините подставку для крепежа на стену в посадочное место на тыльной стороне телефона;
2. Закрепите телефон на стене в специальном отверстии в стене;
3. Вытащите контакт из подставки телефона (см. рисунок ниже);
4. Проверните контакт и вставьте его обратно в отверстие так, чтобы достаточно пространства при установке телефона на стене.



## Использование подставки под телефон:

GXV3275 оснащен встроенной подставкой. Для ее использования, вытащите ручку подставки на задней части телефона. Настройте угол как Вам удобно и убедитесь в том, что подставка не шатается.

## ПОДКЛЮЧЕНИЕ ТЕЛЕФОНА:

1. Соедините шнуром телефонную трубку и корпус;
2. С помощью кабеля Ethernet подключите порт LAN телефона и гнездо RJ-45 узла/выключателя или маршрутизатора (со стороны LAN маршрутизатора);
3. Подключите вилку выхода 5 В постоянного тока к гнезду питания телефона; вставьте адаптер питания в электрический выход. Если на этапе два используется переключатель PoE, этот этап можно пропустить;
4. На ЖК-экране будут отображены сведения о загрузке или обновлении микропрограммного обеспечения. Перед тем как продолжить, подождите вывода главного экрана;
5. Используя интерфейс настройки сети или меню на сенсорном экране, можно выполнять дополнительные настройки сети, используя статический IP, DHCP и т. д.

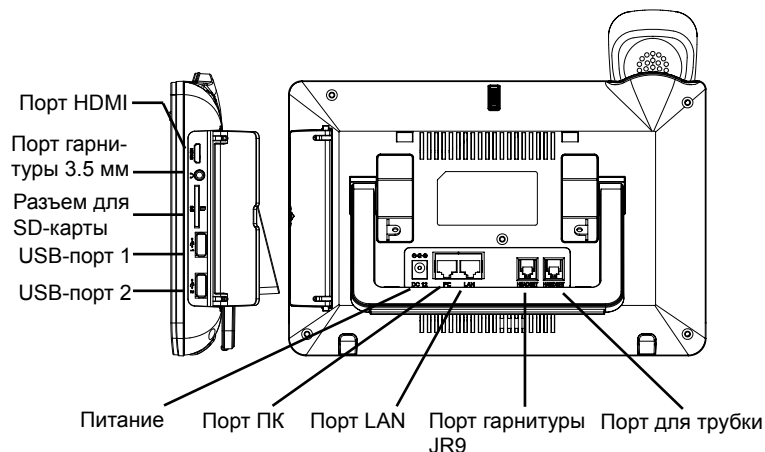

## Советы по использованию клавиш:

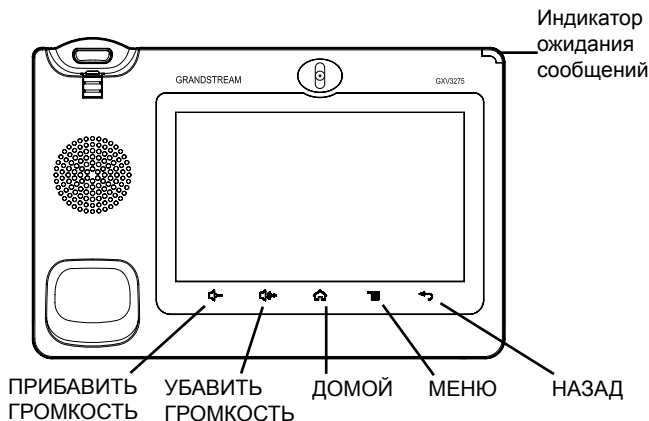

1. Коснитесь клавиш УБАВИТЬ ГРОМКОСТЬ/ПРИБАВИТЬ ГРОМКОСТЬ для настройки громкости телефона;
2. Коснитесь клавиши ДОМОЙ для возвращения к основному экрану. Или нажмите и удерживайте клавишу ДОМОЙ в течение двух или более секунд для входа в интерфейс управления;
3. Нажмите клавишу МЕНЮ для доступа к приложениям и параметрам телефона;
4. Нажмите клавишу НАЗАД для возврата к предыдущему меню.

## НАСТРОЙКА ТЕЛЕФОНА:

### Настройка GXV3275 с помощью веб-обозревателя:

1. Проверьте, подключен ли телефон к питанию и к Интернету;
2. IP-адрес телефона будет выведен на основном экране при нажатии кнопки "На главную";
3. Введите IP-адрес в обозреватель ПК (См. рисунок справа);
4. Именем пользователя и паролем администратора по умолчанию являются "admin" и "admin". Именем пользователя и паролем пользователя по умолчанию являются "user" и "123";
5. В графическом интерфейсе пользователя для Интернета выберите страницу учетной записи 1/2/3/4/5/6 для настройки имени учетной записи, сервера SIP, идентификатора пользователя SIP, идентификатора проверки подлинности SIP и пароля проверки подлинности для регистрации учетной записи GXV3275.

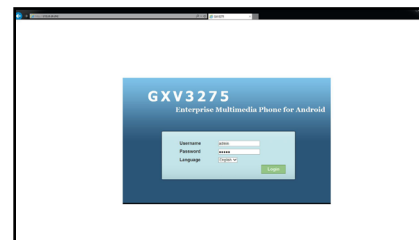

### Настройка GXV3275 с помощью сенсорного экрана:

1. Убедитесь, что телефон не активен;
2. Коснитесь значка Menu (Меню) на экране для доступа к приложениям и настройкам GXV3275;
3. Выберите Settings (Настройки)->Advanced Settings (Дополнительные настройки)->Account (Учетная запись). Коснитесь одной из учетных записей для настройки имени учетной записи, сервера SIP, идентификатора пользователя SIP, идентификатора проверки подлинности SIP и пароля проверки подлинности SIP для регистрации учетной записи на GXV3275. После успешной регистрации основной экран будет показан на рисунке ниже;
4. Используйте опции меню LCD для конфигурирования параметров на телефоне. Например, чтобы задать статический IP на GXV3275, установите статический адрес через меню LCD-меню->Параметры->Сеть и беспроводное соединение->Параметры Ethernet;
5. Дополнительные настройки, которые могут быть необходимы для конфигурации телефона, можно получить, обратившись к провайдеру по обслуживанию Интернет-телефонии.

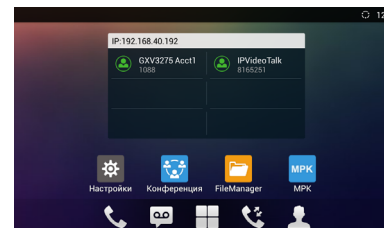

Примечание. Подробное руководство пользователя можно загрузить здесь.  
<http://www.grandstream.com/support>

O GXV3275 não está pré-configurado para suportar ou realizar chamadas de emergência a nenhum tipo de hospital, agência de aplicação da lei, unidade de atendimento médico (“ Serviço de Urgência (s) “), ou qualquer outro tipo de serviço de emergência. Você deve tomar medidas adicionais para acessar à serviços de emergência. É de sua responsabilidade adquirir o serviço de telefone SIP compatível com Internet, configurar corretamente o GXV3275 para usar esse serviço, e testar periodicamente a sua configuração para confirmar que ele funciona como você espera. Se você não fazer isso, é de sua responsabilidade a compra de serviços tradicionais de telefonia móvel ou fixo para acessar aos serviços de emergência.

GRANDSTREAM NÃO FORNECE CONEXÕES PARA SERVIÇOS DE EMERGÊNCIA ATRAVÉS DO GXV3275. NEM GRANDSTREAM NEM SEUS EXECUTIVOS, EMPREGADOS OU ASSOCIADOS PODE SER RESPONSÁVEL POR QUALQUER RECLAMAÇÃO, DANO OU PERDA. RENUNCIA POR ESTE MEIO TODAS E QUAISQUER REIVINDICAÇÕES OU CAUSAS DE AÇÃO RESULTANTE DE OU ELACIONADOS À SUA INCAPACIDADE DE USO DO GXV3275 DE CONTACTAR OS SERVIÇOS DE EMERGÊNCIA, E SUA FALHA EM FAZER REFORMAS ADICIONAIS PARA ACESSAR OS SERVIÇOS DE EMERGÊNCIA DE ACORDO COM PARÁGRAFO IMEDIATAMENTE ANTERIOR.

## PRECAUÇÕES:

**ATENÇÃO:** Por favor, não desligue e ligue o GXV3275 durante a inicialização do sistema ou atualização de firmware. Você pode corromper as imagens de firmware e fazer que a unidade funcione mal.

**ATENÇÃO:** Use apenas o adaptador de alimentação incluído no pacote do GXV3275. Usando um adaptador de alimentação alternativo não-qualificado possivelmente pode danificar o aparelho.

## CONTEÚDO DO PACOTE:

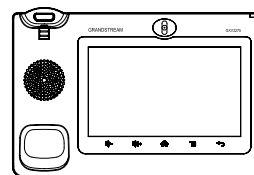

1 X GXV3275



1 X Fone

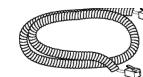

1 X Cabo de telefone

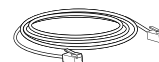

1 X Cabo de ethernet



1 X Adaptador de alimentação 12V

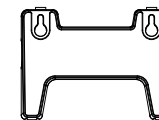

1 X Suporte para montagem de parede

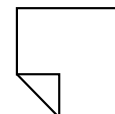

1 X Pano de limpeza para tela

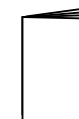

1 X Guia de instalação rápida



## OVERVIEW:

O GXV3275 representa o futuro em comunicação multimídia IP pessoal, com Sistema Operacional Android™ 4.2 e amplo número de aplicações de terceiros, uma tela de toque capacitiva de 7 "(1024 × 600) , um sensor mega-pixel CMOS inclinável, duas portas de rede Gigabit, Wi-Fi integrado , PoE e Bluetooth. O GXV3275 oferece qualidade de áudio e vídeo HD superior, fornecendo recursos de telefonia de ponta e integração de amplo conteúdo da Web com acesso à crescente base de aplicativos Android™ e provisionamento automatizado. Ele redefine a experiência de comunicação com um elevado nível de inovação e integração de vídeo-conferência em tempo real, apresentação e entrega de uma ampla variedade de conteúdo personalizado, aplicações de redes sociais e ferramentas avançadas de produtividade empresarial.

## INSTALANDO TELEFONE:

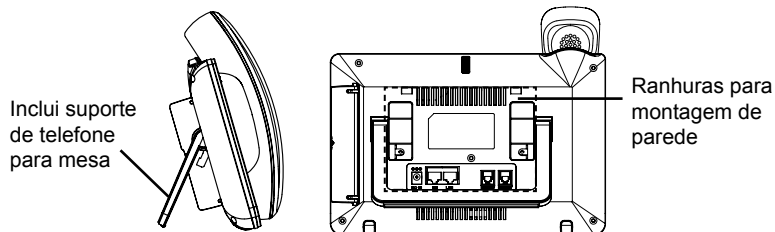

### Instalando o telefone (Montagem de parede):

1. Fixe o suporte de parede às ranhuras na parte traseira do telefone;
2. Conecte o telefone à parede pelos orifícios próprios;
3. Puxe a lingueta do gancho (veja a foto abaixo);
4. Inverta a posição da lingueta e recoloque-a no orifício para que ela segure o monofone.

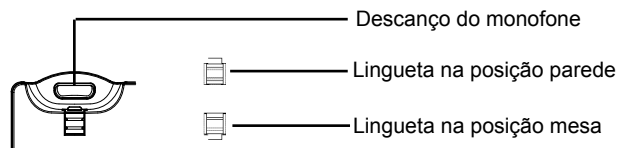

## Usando suporte de telefone:

O GXV3275 tem um suporte de telefone incorporado. Para usá-lo, puxe a alça de suporte do telefone na parte de trás do telefone. Ajuste o ângulo preferido e verifique se o telefone fica parado na área de trabalho.

## CONECTANDO O TELEFONE:

1. Conecte o cabo espiral à base do monofone e à parte traseira do telefone;
2. Conecte um cabo de rede à porta LAN RJ45 do telefone ao switch/roteador;
3. Conecte a fonte 12V DC no plugue traseiro do telefone; ligue a fonte à tomada. Se a alimentação for feita via PoE, esse passo será ignorado;
4. O display LCD irá indicar carregamento (booting up) ou atualização de firmware (firmware upgrading). Antes de continuar, aguarde até esses processos terminarem;
5. Usando a interface web para configuração ou via menu do display, você pode configurar os dados da rede usando IP estático, DHCP, entre outros.

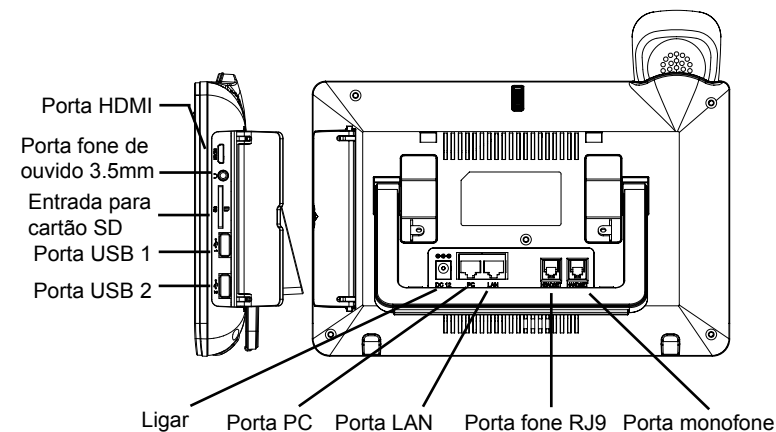

## Dicas para usar as teclas:

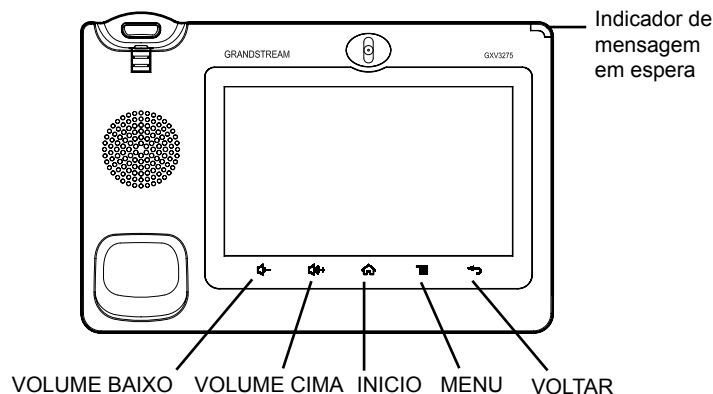

1. Toque em VOLUME BAIXO/ VOLUME CIMA para ajustar o volume no telefone
2. Toque na tecla INICIO para voltar para a tela inicial padrão. Ou pressione e segure a tecla INICIO por 2 ou mais segundos para entrar na interface de gestão de aplicação;
3. Pressione a tecla MENU para acessar às aplicações do e configurações;
4. Pressione a tecla VOLTAR para voltar ao menu anterior.

## CONFIGURAÇÃO DO TELEFONE:

### Configurando o GXV3275 Usando Web Browser:

1. Verifique se o seu telefone está devidamente ligado e conectado à Internet;
2. O endereço IP do telefone vai ser mostrado na tela principal quando se pressiona o botão Início;
3. Digite o endereço IP do telefone no navegador do seu PC (ver figura na próxima página);
4. O nome de usuário e a senha padrão do administrador são "admin" e "admin". O nome de usuário e a senha padrão para o usuário são "user" e "123";
5. Na interface do usuário web, Selecionar conta na página 1/2/3/4/5/6 para configurar o nome da conta, Servidor SIP, ID de usuário SIP, ID de Autenticação e autenticar senha para registrar a conta no GXV3275.

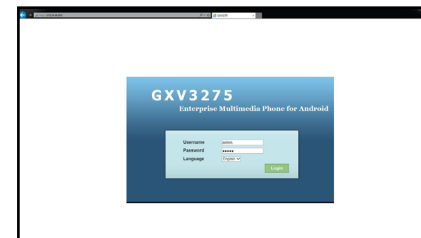

### Configurando o GXV3275 usando Touch Screen:

1. Verifique se o telefone está corretamente ligado e na tela inicial;
2. Toque no ícone MENU no LCD para acessar aplicativos e configurações do GXV3275;
3. Toque em uma das Contas para configurar o nome da conta, servidor SIP, ID de usuário SIP, ID de autenticação SIP, senha de autenticação SIP para registrar a conta no GXV3275. Depois de registrado com êxito, a tela principal será mostrado como a figura abaixo;
4. Siga as opções do menu LCD para configurar outras configurações no telefone. Por exemplo, para configurar o IP estático no GXV3275, configurar o endereço IP estático via Menu LCD-> Configurações-> Wireless & Rede-> Configurações de Ethernet;
5. Entre em contato com seu ITSP (fornecedor serviço de telefonia IP) para configurações adicionais que podem ser necessárias para configurar o telefone.

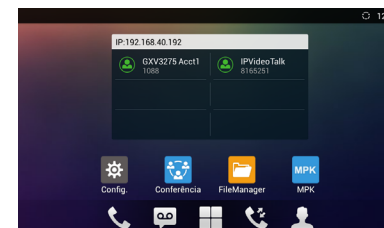

Nota: Para o manual do usuário detalhado, faça o download desde: <http://www.grandstream.com/support>